

## rychlý návod

DĚKUJEME VÁM ZA NÁKUP VÝROBKU BAUKNECHT.



Pro komplexnější zákaznický servis uveďte seznam zařízení na následující webové stránce:

[www.bauknecht.eu/register](http://www.bauknecht.eu/register)

Před použitím zařízení si pozorně přečtěte bezpečnostní pokyny.



Před použitím pračky je nutné odstranit přepravní zajišťovací šrouby. Další pokyny, jak je odstranit, naleznete v návodu k instalaci.

### KONTROLNÍ PANEĽ

1. tlačítko ON/OFF
2. Tlačítko KEY LOCK
3. Tlačítko EXTRA TOUCH
4. Kontrolka EXTRA TOUCH svítí
5. Tlačítko s kontrolkou START/PAUZA
6. Tlačítka a kontrolky DALŠÍ FUNKCE
7. tlačítko START TIME DELAY
8. tlačítko SPIN
9. tlačítko TEMPERATURE
10. PROGRAMY PŘEPÍNAČŮ

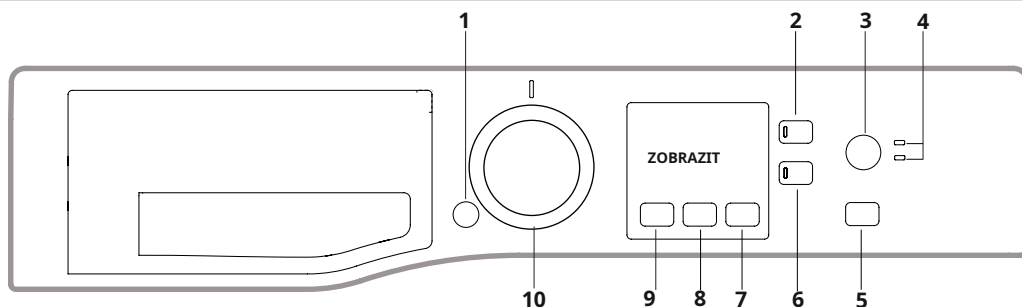

### TABULKA PROGRAMŮ

program	teplota		Maximum Rychlost otacek (počet otáček)	Max. náplň prádla plíce (kg)	Délka času (h:m)	detergent a dodatky			Doporučeno prací prášek		zbytková vlhkost Rychlost % (***)	spotřeba energie potřebovat kWh	voda potřebovat l	teplota praní teplota °C
	přístup	Plocha				před sče 1	co-schen 2	Měkky-myčka 3	prášek	Tekutina				
<b>Směs / Mix</b>	40 °C	☼ - 40 °C	1400	8,0	**	-	-	-	-	-	-	-	-	-
<b>Eco 40-60 (1)</b>	40 °C	40 °C	1351	8,0	3:38	-	-	-	-	-	53	0,68	54	33
			1351	4,0	2:48	-	-	-	-	-	53	0,43	53	28
			1351	2,0	2:40	-	-	-	-	-	53	0,28	37,5	21
<b>Bavlna (2)/Baumwolle</b>	40 °C	☼ - 60 °C	1400	8,0	3:55	-	-	-	-	49	1,10	97	45	
<b>Ošetřovatelství (3) / Pflege</b>	40 °C	☼ - 60 °C	1200	4,0	2:55	-	-	-	-	35	0,80	55	43	
<b>Pokuta</b>	40 °C	☼ - 40 °C	1000	4,0	**	-	-	-	-	-	-	-	-	-
<b>Vlna / Wolle</b>	40 °C	☼ - 40 °C	800	2,0	**	-	-	-	-	-	-	-	-	-
<b>alergie / allergie</b>	60 °C	40 °C - 60 °C	1400	5,0	**	-	-	-	-	-	-	-	-	-
<b>Schl. &amp; čerpání */Schl. &amp; Abpumpen</b>	-	-	1400	8,0	**	-	-	-	-	-	-	-	-	-
<b>Odstředění máchání / Spülen &amp; Schleudern</b>	-	-	1400	8,0	**	-	-	-	-	-	-	-	-	-
<b>kojenec / baby</b>	40 °C	☼ - 40 °C	1200 (****)	4,0	**	-	-	-	-	-	-	-	-	-
<b>20 °C</b>	20 °C	☼ -20 °C	1400	8,0	1:50	-	-	-	-	54,5	0,14	78	22	
<b>dolů / Daunen</b>	30 °C	☼ -30 °C	1000	3,5	**	-	-	-	-	-	-	-	-	-
<b>Bílý / Weiß</b>	40 °C	☼ - 90 °C	1400	8,0	2:05	-	-	-	-	54,6	0,89	89	42	
<b>30 min.</b>	30 °C	☼ -30 °C	1200 (****)	4,0	0:30	-	-	-	-	71	0,18	37	27	
<b>45 minut</b>	40 °C	☼ - 40 °C	1200	8,0	**	-	-	-	-	-	-	-	-	-
<b>Skvrny 40° / Flecken 40°</b>	40 °C	☼ - 40 °C	1400	8,0	**	-	-	-	-	-	-	-	-	-

-Požadované dávkování -Volitelné dávkování

Doba mycího cyklu zobrazená na displeji nebo v návodu k použití je odhadem založeným na standardních podmínkách. Skutečná doba trvání se může lišit v důsledku několika faktorů, jako je teplota a tlak přiváděné vody, okolní teplota, množství pracího prášku,

hmotnost, typ a rozložení hmotnosti vloženého prádla a také to, zda byly vybrány další možnosti. Ty pro ostatní hodnoty uvedené v jiných programech než v programu Eco 40-60 jsou pouze orientační.

1) Eco 40-60 - zkušební praní podle nařízení EU o ekodesignu. Neúčinnější program z hlediska spotřeby energie a vody pro běžně znečištěné bavlněné prádlo.

Školní známka: Hodnoty rychlosti odstředování zobrazené na displeji se mohou mírně lišit od hodnot uvedených v tabulce.

Pro všechna testovací zařízení:

2) Dlouhý program pro bavlnu: Nastavte program „Bavlna“ s teplotou 40 °C.

3) Dlouhý syntetický program: „Pfegel.“ Nastavte na teplotu 40 °C.

### POPIS PŘÍSTROJE

1. Pracovní deska
2. Zásuvka na prací prostředky
3. Ovládací panel
4. Rukojeť
5. Dveře spotřebiče
6. Vypouštěcí čerpadlo (za základnou)
7. Základna (odnímatelná)
8. Nastavitelné nožky (2)

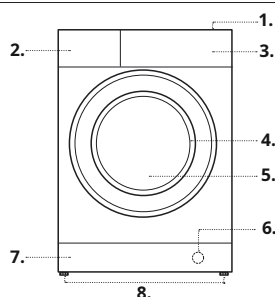

\* Při výběru programu „Spánek“. & Odčerpávání“ a kromě cyklu odstředování pračka pouze vypouští vodu.

\*\* Doba trvání programu lze odečíst na displeji.

\*\*\* Po skončení programu a odstředění při maximální rychlosti odstředování se standardním nastavením programu.

\*\*\*\* Na displeji se zobrazí doporučená rychlost odstředování jako výchozí hodnota.

### ZÁSUVKA NA MYDLO

**Komora 1: Prací prostředek pro předpírku (prací prášek)**

**Komora 2: Prací prostředek pro hlavní praní (prací prášek nebo tekutý prací prostředek)**  
Pokud používáte tekutý prací prostředek doporučujeme použít přiloženou přepážku Aaby bylo zajištěno správné dávkování.

Pokud používáte práškový prací prostředek, přidejte do komory přepážek.

**komora3: Aditiva (aviváž atd.)**

Aviváž smí být naplněna pouze po značku „MAX“.

! Používejte práškový prací prostředek na bavlnu, pro předpírku a pro prací programy při teplotách nad 60 °C. !Dodržujte prosím pokyny uvedené na obalu pracího prostředku.

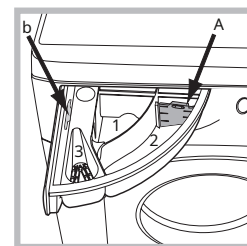

## PROGRAMY

*Dodržujte doporučení na symbolech pracích štítků oděvů. Hodnota označená symbolem udává maximální doporučenou teplotu pro praní oděvu.*



### Směs

Pro praní lehce až běžně znečištěných textilií odolných vůči praní z bavlny, lnu, syntetických vláken a směsových vláken vlákná.

### Eko 40-60

Pro běžně znečištěné bavlněné prádlo, které lze prát společně při 40 °C nebo 60 °C v jednom cyklu. Toto je standardní program pro bavlnu a neúčinnější z hlediska

Spotřeba vody a energie.

### Bavlna

Vhodné pro praní lehce až silně znečištěných ručníků, spodního prádla, ubrusů apod. vyrobených z odolné bavlny a lnu.

Ošetřovatelsví

Pro středně znečištěné prádlo vyrobené ze syntetických vláken (např. polyester, polyakryl, viskóza atd.) nebo smíšených vláken (bavlna/syntetika).

### Pokuta

Pro lehce zašpiněné prádlo vyrobené ze syntetických vláken (např. polyakrylová, viskózová atd.) nebo smíšená vlákna (bavlna/syntetika). **Vlna - péče o vlnu**

Cykly praní vlny tohoto stroje byl vyvinut společností The Woolmark Company pro praní Schváleno pro vlněné výrobky, které lze prát v pračce. Toto uvolnění je platné za předpokladu, že oděvy jsou nošeny v souladu s pokyny na štítku péče a podle pokynů výrobce této pračky. Symbol Woolmark je pečť kvality registrovaná v mnoha zemích. (M2229)



### alergie

Vhodné k odstranění hlavních alergenů, jako jsou pyl, roztoči, kočičí a psí chlupy.

### Schl. & čerpání

Odstředí prádlo a poté odčerpá vodu. Pro trvanlivé prádlo. Pokud přeskočíte cyklus odstředování, pračka pouze odčerpá vodu.

### Opláchněte a odstředte

Nejprve vymáchejte a poté odstředte. Pro trvanlivé prádlo. **kojenec**

Pomocí tohoto speciálního pracího cyklu odstraníte nečistoty typické pro kojenecké oblečení a odstraníte zbytky pracího prostředku z látkových plen, čímž zabráníte alergickým reakcím na citlivé dětské pokožce. Mycí cyklus je navržen tak, aby snížil počet bakterií použitím většího množství vody a optimalizací účinku speciálních detergentních přísad s dezinfekčním účinkem. **20 °C**

Pro lehce zašpiněné bavlněné prádlo při teplotě 20 °C. **dolů**

Vhodné pro praní věcí s husím peřím, např. B. jednotlivé peřiny (do 3,5 kg), polštáře nebo péřové bundy. Přikrývky by měly být umístěny v bubnu s okraji přehnutými dovnitř a buben by neměl být plný více než ¾. Pro dosažení nejlepších výsledků použijte tekutý prací prostředek.

### Bílý

Na silně znečištěný textil v bílé nebo prateľné barvě. **30 min.**

Pro rychlé praní lehce znečištěného prádla. Nevhodné pro vlnu, hedvábi a oděvy určené k ručnímu praní. **45 minut**

Vhodné pro praní plně náplně lehce znečištěného bavlněného prádla za 45 minut.

### Skvrny 40°

Tento program je vhodný pro silně znečištěné oblečení s prateľnými barvami. Nabízí vyšší třídu praní než standardní třída (třída A). Při používání tohoto programu nemíchejte oblečení různých barev. Doporučujeme použít prací prášek. U zvláště odolných skvrn se také doporučuje předúprava speciálními přísadami.

## ZOBRAZIT

Displej neslouží pouze k programování zařízení, ale poskytuje také množství informací.

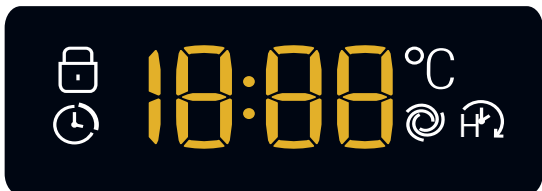

Zobrazí se doba trvání různých dostupných programů a, pokud cyklus běží, čas zbývající do jeho konce (tento údaj se může po několika minutách mírně snížit, protože skutečná doba trvání programu závisí na množství prádla a zvolených nastaveních); Pokud bylo nastaveno ZPOŽDĚNÍ STARTU, zobrazí se čas zbývající do spuštění zvoleného programu.

Kromě toho se stisknutím odpovídajícího tlačítka zobrazí hodnoty maximální rychlosti odstředování a teploty, které může pračka spustit s nastaveným programem, nebo naposledy zvolené hodnoty, pokud jsou kompatibilní se zvoleným programem.

### Kontrolka uzamčení dvířek zařízení

Rozsvícený symbol znamená, že dvířka zařízení jsou zamčena. Abyste předešli možnému poškození, počkejte před otevřením dvířek zařízení, dokud symbol nezhasne.

Chcete-li otevřít dvířka spotřebiče během probíhajícího programu, stiskněte tlačítko START/PAUZA; když symbol zhasne, dvířka přístroje lze otevřít.

## PRVNÍ UVEDENÍ DO PROVOZU

Po instalaci zařízení byste měli před prvním použitím spustit cyklus „Automatické čištění“ s trochou pracího prostředku a bez prádla (viz „ČIŠTĚNÍ A PÉČE“).

## DENNÍ POUŽITÍ

Prádlo připravte podle doporučení v části „TIPY A DOPORUČENÍ“.

- Stiskněte tlačítko ON/OFF; kontrolka START/PAUZA pomalu bliká.

- Otevřete dvířka zařízení. Naplňte prádlo. Ujistěte se, že jste nepřekročili množství prádla uvedené v tabulce programů.

- Vytáhněte zásuvku na prací prostředek a nasypete prací prostředek do příslušných přihrádek, jak je popsáno v části „ZÁSUVKA NA PRACÍ PROSTŘEDKY“.

- Zavřete dvířka zařízení.

- Zvolte požadovaný mycí program.

- Stisknutím tlačítka lze teplotu postupně snižovat na studené praní „OFF“. Stisknutím tlačítka

Rychlost odstředování lze postupně snižovat až do úplného vypnutí odstředování. Dalším stisknutím tlačítek se nastaví maximální hodnoty povolené pro zvolený program.

- Vyberte požadovanou doplňkovou funkci.

### ZAČNĚTE PRACÍ PROGRAM

Stiskněte tlačítko START/PAUZA

Dvířka pračky jsou zablokována (ikona se začne blikat, dvířka se odemknou (ikona a poté se znovu zamknou (ikona se opět rozsvítí) před zahájením pracího programu. Zvuk „cvaknutí“ je součástí uzamykacího mechanismu. Jakmile jsou dvířka uzamčena, voda nateče do bubnu a začne fáze praní.

## POZASTAVIT PROGRAM

Pro přerušování mycího cyklu stiskněte tlačítko START/PAUZA; kontrolka se přepne na blikání. Chcete-li znovu spustit program z místa, kde byl přerušován, stiskněte znovu tlačítko START/PAUZA.



## V PŘÍPADĚ POTŘEBY OTEVŘETE DVEŘE PŘÍSTROJE

Po spuštění programu se rozsvítí symbol, což znamená, že dvířka zařízení nelze otevřít. Dvířka spotřebiče zůstanou po celou dobu mycího cyklu zablokována. Chcete-li během programu otevřít dvířka spotřebiče, například přidat nebo odebrat kusy oblečení, stiskněte tlačítko START/PAUZA pro přerušování pracího cyklu; kontrolka se přepne na blikající světlo. Pokud se symbol nerozsvítí, dvířka přístroje lze otevřít. Pro pokračování programu stiskněte znovu tlačítko START/PAUZA.

## ZMĚNA PRACÍHO PROGRAMU, KTERÝ JIŽ PROBIHA

Pro změnu programu během probíhajícího pracího cyklu přepněte plně automatickou pračku do pauzy pomocí tlačítka START/PAUZA (příslušná kontrolka začne blikat); poté zvolte požadovaný program a znovu stiskněte tlačítko START/PAUZA.



! Pokud chcete vymazat mycí program, který již začal, stiskněte tlačítko ON/OFF. Mycí cyklus se přeruší a zařízení se vypne.

## KONEC PROGRAMU

Konec programu je indikován zprávou „END“ na displeji. Jakmile symbol zhasne, lze otevřít dvířka přístroje. Pokud nestisknete tlačítko „ZAP/VYP“, pračka se po přibližně 10 minutách automaticky vypne. Otevřete dvířka spotřebiče, vyjměte prádlo a spotřebič vypněte.

## DOPLŇKOVÉ FUNKCE



- Pokud zvolená doplňková funkce není kompatibilní s nastaveným programem, kontrolka přepne na blikání a doplňková funkce není aktivována.

### předpírka

Aktivujte tuto funkci, pokud chcete předpírku.

### Extra dotyk

Po prvním stisknutí tlačítka se zvolí možnost „Krátká“  aktivovaný a zkrátí se doba trvání pracího cyklu.

Po druhém stisknutí tlačítka zvýší funkce „Clean+“ mycí výkon  během pracího cyklu. Kompatibilní s určitými programy. Kvůli zahřívání bubnu v režimu „Clean+“ 

- Fáze může zamřít dvířka pračky.

### Start za (časové zpoždění startu)

Chcete-li předvolit čas začátku nastaveného programu, stiskněte příslušné tlačítka, dokud se nezobrazí požadovaný časový posun. Pokud je tato možnost aktivní, na displeji se rozsvítí symbol . Chcete-li vymazat naprogramovaný čas začátku, stiskněte tlačítka, dokud se na displeji nezobrazí „OFF“.

### teplota

Každý program má předem naprogramovanou teplotu. Chcete-li změnit teplotu, stiskněte tlačítka. Hodnota se zobrazí na displeji.

### Sling

Každý program má předem naprogramovanou rychlost odstředování. Chcete-li změnit rychlost odstředování, stiskněte tlačítka. Hodnota se zobrazí na displeji.

### ZÁMEK

Chcete-li aktivovat zámek ovládacího panelu, podržte **S** a tlačítka 2 stisknuté na sekundy. Zapnutí symbol signalizuje, že ovládací panel je uzamčen (kromě tlačítka ON/OFF). Tím se zabrání náhodné změně programu, zvláště pokud jsou v domě malé děti. Chcete-li deaktivovat zámek ovládacího panelu, stiskněte a podržte tlačítka po dobu přibližně 2 sekund.

## POZNÁMKY A DOPORUČENÍ

### Roztřídte prádlo podle:

Typ tkaniny (bavlna, směsová vlákna, syntetická vlákna, vlna, ruční prání). Barva (oddělte barevné a bílé kusy oblečení, nové barevné kusy perte samostatně). Jemné prádlo (malé kusy oblečení – např. nylonové punčochy – kusy oblečení s háčky – např. podprsenky – vložte do látkového sáčku).

### Prázdné kapsy

Předměty jako mince nebo zapalovače mohou poškodit plně automatickou pračku a buben. Zkontrolujte tlačítka. **Dodržujte doporučení pro dávkování/přidání**

Tím se optimalizuje výsledek praní, zabrání se dráždivým zbytkům přebytečného pracího prostředku v prádle a ušetříte peníze tím, že nebudete zbytečně plýtvat pracím prostředkem. **Používejte nízkou teplotu a delší výdrž**

Nejúčinnější programy z hlediska spotřeby energie jsou obecně programy s nižší teplotou a delší dobou trvání. **Dávejte pozor na množství náplně**

Naplňte pračku na kapacitu uvedenou v tabulce PŘEHLED PROGRAMŮ, abyste ušetřili vodu a energii.

### Hladina hluku a zbytková vlhkost

Tyto faktory jsou ovlivněny rychlostí odstředování: čím vyšší rychlost ve fázi odstředování, tím vyšší hladina hluku a nižší zbytková vlhkost.

## ČIŠTĚNÍ A PÉČE

*Při všech čisticích a údržbářských pracích musí být stroj vypnutý a odpojený od napájení. K čištění plně automatické pračky nepoužívejte hořlavé kapaliny. Pračku pravidelně čistěte a udržujte (nejméně 4x ročně).*

### Vypněte vodu a elektřinu

Po každém mytí zavřete kohoutek. To snižuje opotřebení vodního systému a zabraňuje úniku vody.

Před čištěním plně automatické pračky vytáhněte zástrčku ze zásuvky.

### Čištění plně automatické pračky

Části krytu a pryžové části lze čistit hadříkem navlhčeným v teplé mýdlové vodě. Vyvarujte se použití rozpouštědel a čisticích prostředků.

Plně automatická pračka má program „samočištění“ vnitřních částí, který je nutné provádět bez praní.

Jako pomůcky pro tento prací cyklus lze použít prací prostředky (10 % doporučeného množství pro lehce znečištěné kusy oblečení) nebo specifické přísady pro čištění praček. Čisticí program se doporučuje spustit každých 40 mytí.

Pro spuštění programu zavřete dvířka, zapněte pračku a stiskněte tlačítka na 5 sekund. 

Program se spustí automaticky a trvá asi 70 minut. Chcete-li cyklus zastavit, stiskněte tlačítka START/PAUZA .

### Čištění zásuvky na prací prostředek

Mírně nadzvedněte zásuvku a vytáhněte ji směrem dopředu. Zásuvku pravidelně důkladně proplachujte pod tekoucí vodou. **Péče o dvířka spotřebiče a buben**

Dvířka spotřebiče nechte vždy mírně pootevřená, abyste zabránili vzniku nepříjemného zápachu.

### Čištění čerpadla

Vaše zařízení je vybaveno samočisticím čerpadlem, takže není potřeba žádná údržba. Může se však stát, že drobné předměty (mince, knoflíky) spadnou do předkomory (umístěné pod čerpadlem), která čerpadlo chrání.

! Ujistěte se, že je mycí cyklus dokončen a odpojte napájecí kabel.

### Přístup do předsíně:

1. Odstraňte kryt na přední straně zařízení vypáčením uprostřed a po stranách pomocí šroubováku.
2. Odšroubujte kryt vypouštěcího čerpadla jeho otočením doleva: je zcela normální, když vytéká trochu vody.
3. Důkladně vyčistěte vnitřek.
4. Našroubujte zpět víko.
5. Nasadte kryt. Před pevným zatlačením krytu se ujistěte, že háčky zapadly do štěrbin.

### Zkontrolujte přírodní hadici vody

Kontrolujte přírodní hadici alespoň jednou ročně. Pokud je prasklý nebo rozbity, je nutné jej vyměnit: silný tlak během mycího programu by mohl způsobit jeho náhlé prasknutí. ! Nikdy nepoužívejte hadice, které již byly použity.

## DOPLŇKY

*Kontaktujte prosím náš zákaznický servis a zjistěte, zda je pro tento model pračky k dispozici následující příslušenství.*

### Spojovací sada

S tímto příslušenstvím lze sušičku připevnit k horní části vaší plně automatické pračky, abyste ušetřili místo a usnadnili plnění a vyprazdňování sušičky.

## DOPRAVA A MANIPULACE

*Při zvedání nedržte pračku za horní část. Vytáhněte zástrčku ze zásuvky a zavřete kohoutek. Zkontrolujte, zda jsou dvířka spotřebiče a zásuvka na prací prostředek bezpečně uzavřena. Odstraňte přírodní hadici z kohoutku a poté odpojte výstupní hadici. Nechte vodu v hadicích odtéct a zajistěte je, aby se nemohly při přepravě poškodit. Znovu připojte přepravní zámky. Postupujte podle postupu pro odstranění přepravních zámků popsaných v části „Pokyny k instalaci“ v opačném pořadí.*

# VADY A NÁPRAVY

V případě poruchy: Než se obrátíte na technický zákaznický servis, nejprve se ujistěte, že se nejedná o drobný problém, který můžete opravit sami.

Poruchy	Možné příčiny/řešení
Plně automatická pračka nezapne.	Zástrčka není zasunuta do zásuvky nebo není zasunuta tak, aby došlo ke kontaktu. Vypadl proud.
Mycí cyklus se nespustí.	Dvířka spotřebiče nebyla správně zavřená. Nebylo stisknuto tlačítko ON/OFF. Nebylo stisknuto tlačítko START/PAUZA. Kohoutek není zapnutý. Byl zvolen odložený start.
Plně automatická pračka nenabíjí vodu (na displeji se zobrazuje „H2O“).	Přívodní hadice není připojena ke kohoutku. Hadice je zalomená. Kohoutek není zapnutý. Není tam žádná voda. Tlak je nedostatečný. Tlačítko START/PAUZA nebyl stlačen.
Plně automatická pračka neustále plní vodu a nepřetržitě ji odčerpává.	Vypouštěcí hadice není ve stanovené výšce, tj. mezi 65 až 100 cm od podlahy. Konec hadice je pod vodou. Odtok domovní instalace nebyl opatřen větracím otvorem. Pokud tyto kontroly nemohou závadu vyřešit, zavřete kohoutek, vypněte zařízení a zavolejte zákaznický servis. Pokud bydlíte v jednom z nejvyšších pater budovy, může se stát, že se v sifonu vytvoří podtlak a plně automatická pračka neustále nasává a odčerpává vodu. K vyřešení těchto problémů nabízejí prodejci speciální sifonové ventily.
Plně automatická pračka nevypouští vodu ani neodstředí.	Program zajišťuje čerpání: v některých programech musí být tento proces spuštěn ručně. Vypouštěcí hadice je zalomená. Odtokové potrubí je ucpané.
Plně automatická pračka při odstředování příliš vibruje.	Během instalace nebyl buben správně uvolněn. Plně automatická pračka není vodorovná. Plně automatická pračka je příliš blízko mezi stěnou a nábytkem.
Plně automatická pračka teče.	Přívodní hadice nebyla správně přišroubována. Zásuvka na prací prostředek je ucpaná Vypouštěcí hadice nebyla správně připojena.
Kontrolky pro „doplňkové funkce“ a START/PAUZA tlačítko rychle a na displeji se zobrazí chybový kód (např.: F-01, F-..).	Vypněte zařízení a odpojte jej; poté počkejte asi 1 minutu a znovu jej zapněte. Pokud problém přetrvává, kontaktujte zákaznický servis.
Tvoří se příliš mnoho pěny.	Prací prostředek není vhodný do praček (musí být označen „Pro pračky“, „Pro ruční praní a pračky“ atd.). Dávkování bylo příliš vysoké.
Po stisknutí tlačítka tlačítko START/PAUZA otáčí buben se pohybuje, ale pračka se neplní vodou a na displeji se nezobrazuje žádná chyba.	Viz „DEMO REŽIM“

**DEMO REŽIM: pro deaktivaci této funkce vypněte pračku. Poté podržte tlačítko „START/PAUZA“ a do 5 sekund stiskněte tlačítko, také stiskněte tlačítko ZAP/VYP a držte obě tlačítka stisknutá po dobu 2 sekund.**



Zásady společnosti, standardní dokumentace, objednávání náhradních dílů a další informace o produktech naleznete na:

• Při návštěvě webu – <http://docs.bauknecht.eu> a [dily-selfservice.whirlpool.com](http://dily-selfservice.whirlpool.com)

• Pomocí QR kódu

• Alternativně můžete kontaktovat náš zákaznický servis (telefonní číslo naleznete na záručním listě). Při kontaktování zákaznického servisu uveďte kódy uvedené na štítku uvnitř dvířek spotřebiče.

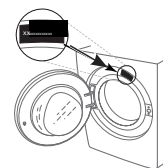

Pro informace o opravách a údržbě navštivte [www.bauknecht.eu](http://www.bauknecht.eu)

Informace o modelu lze zjistit pomocí QR kódu na štítku energetické třídy. Štítek také obsahuje identifikátor modelu, který lze použít k dotazování na portál databáze produktů na adrese <https://eprel.ec.europa.eu>.

400011646372